

 **STUDIOLINE**

SCHLAFRAUMSYSTEM



- SCHRÄNKE
- BETTEN
- KOMMODEN
- APARTMENT
- HOMEOFFICE



MATERIALÜBERSICHT / OBERFLÄCHEN-AUSFÜHRUNGEN

KORPUS



Kernbuche furniert



Balkeneiche furniert



Wildeiche furniert



Lack Manhattan



Lack Weiß

FRONT



Kernbuche furniert



Balkeneiche furniert



Wildeiche furniert

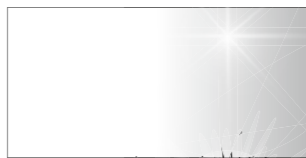

Hochglanz Weiß



Lack Weiß



Lack Satingrau



Lack Taupe



Lack Manhattan

BAUCHBINDE



Kernbuche / Riffholz massiv



Balkeneiche / Riffholz massiv



Wildeiche / Riffholz massiv



Lack Manhattan



Lack Weiß

POLSTER



Steingrau (Kunstleder)

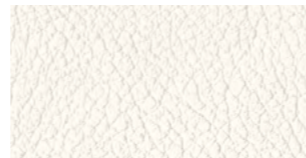

Weiß (Kunstleder)

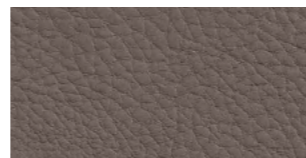

Elephant (Kunstleder)



Anthrazit (Stoff)



Kieselgrau (Stoff)

Oberflächenvielfalt
Kombinieren Sie z.B.
wertiges Holz mit edlem Lack!



1 SCHWEBETÜRENSCHRÄNKE:
mit und ohne Bauchbinde

Seite 4-7



2 DREHTÜRENSCHRÄNKE:
mit und ohne Bauchbinde

Seite 8-13



4 APARTMENT / HOMEOFFICE:
für kompakte Wohnräume

Seite 18-19



6 BETTENSYSTEM:
verschiedene Kopf- und Fußteile

Seite 22-25

INHALTSÜBERSICHT

Lassen Sie sich inspirieren und gestalten Sie Ihren Schlafraum mit dem Schrank- und Bettensystem nach Ihren individuellen Wünschen. Unsere Kommodensysteme sorgen darüber hinaus für eine Extraportion Stauraum.



3 ECK-KOMBINATIONEN:
ab 20 cm zentimetergenau planbar

Seite 14-17



5 INNENAUSSTATTUNG:
optimaler Nutzen

Seite 20-21



7 KOMMODEN & SCHRANKKOMMODEN:
multifunktional

Seite 26-27

Bett- und Schranksystem...

- Schlafen
- Ankleiden
- Ordnen
- Aufbewahren



Echtholz furnier Wildeiche / Lack Weiß
 Doppelbett mit Polsterkopfteil Rondo (Bezug Kunstleder Weiß), LED-Flexleuchten mit USB-Anschluss, schwebendes Fußteil rund, Hängekonsole und Wandsteckbord, Schwebetürenschränk (STS) mit massiver Riffholzbauchbinde und Kranz mit LED Stabbeleuchtung



04 Doppelbett mit Bogenkopfteil, Fußteil gerade, Konsole mit 2 Schubkästen u. Paneelaufsatz, Schwebetürenschränk mit Passepartout u. Power LED Spots



Design 1 ohne Zierleisten



Design 26 mit Zierleisten



Design 25 mit Zierleisten



Design 30 mit Bauchbinde



Design 27 mit Zierleisten



Design 2 ohne Zierleisten

Echtholz furnier Kernbuche / Lack Weiß

Doppelbett mit Polsterkopfteil Rondo (Bezug Stoff Anthrazit), LED-Flexleuchten mit USB-Anschluss, Winkelfüße, Hängekonsole, Stützplatte und Paneelaufsatz, Schwebetürenschränk (STS) mit Zierleisten, Kranz mit LED Stabbeleuchtung und Superkombikommode



BREITE	150	180	210	240	270	300	330
HÖHE	Alle Schwebetürenschränke sind erhältlich in: 208 – 230 – 243 cm						



massive Riffholzbauchbinde, auch in Lack möglich



Fugenbild ohne Zierleisten



eingelassene Zierleiste, nickelfarbig



eingelassene Zierleiste, anthrazitfarbig

Maximale Individualität!

- Betten mit schwebendem oder stehendem Fußteil
- Drehtürenschränke mit praktischen Ausstattungen und vielfältigen Frontdesigns



Echtholz furnier Balkeneiche
 Doppelbett mit Polsterkopfteil gesteppt (Bezug Stoff Anthrazit), Fußteil rund, Drehtürenschränk (DTS) mit Spiegeln mittig



Doppelbett mit Kopfteil Multicolor, LED-Flexleuchten mit USB-Anschluss, schwebendes Fußteil gerade, Hängekonsole, Drehtürenschränk (DTS) mit Spiegeln, Frontschubkästen, Passepartout und Power LED Spots



Drehtürenschränk mit Griffleisten und Spiegeln



Drehtürenschränk mit 2x 2er Frontschubkästen und Spiegeln



Drehtürenschränk mit 3er Frontschubkästen und Spiegeln mittig



Drehtürenschränk mit 3er Frontschubkästen links und rechts



Drehtürenschränk mit 2x 3er Frontschubkästen mittig



Drehtürenschränk mit massiver Riffelholzbauchbinde und 4er Frontschubkästen

Bauchbinde!
Wählbar zwischen
massivem Riffholz
und edlem Echtlack!



massives Riffholz



Echtlack



Echtholz furnier Balkeneiche / Lack Manhattan
Doppelbett mit Kopfteil Multicolor, LED-Flexleuchten mit USB-Anschluss, Fußteil gerade, Konsole mit 2 Schubkästen und Paneelaufsatz, Drehtürenschränk (DTS) mit Bauchbinde in massivem Riffholz und 4er Frontschubkästen, Passepartout und Power LED Spots



10 Drehtürenschränk (DTS) mit Bauchbinde in massivem Riffholz



Drehtürenschränk (DTS) mit Frontspiegeln und 3er Frontschubkästen



Drehtürenschränk (DTS) mit Frontspiegeln



Drehtürenschränk (DTS) mit Griffleisten anthrazitfarbig

Lack Manhattan / Lack Weiß

Doppelbett mit Polsterkopfteil gesteppt (Bezug Stoff Kieselgrau), LED-Flexleuchten mit USB-Anschluss, Fußteil gerade, Hängekonsole und Paneelaufsatz, Drehtürenschränk (DTS) mit TV-Element mit 3er Frontschubkästen, Passepartout mit Power LED Spots und Superkombikommode



Integriertes TV-Fach
Relaxzone Schlafzimmer...





TV-Fach für Standgeräte oder für Deko



TV-Fach mit Schwenkplatte links öffnend



3er Frontschubkästen unter TV-Fach



Echtholz furnier Balkeneiche / Lack Taupe
 Eckkombination mit begehbare Ecke, Bauchbinde aus massivem Riffholz,
 TV-Element, Kranzleiste mit Power LED Spots



Eckkombination mit 90° Ecke, Regal, Griffstangen nickelfarbig, Kranzleiste mit Power LED Spots



Eckkombination mit 90° Ecke, Griffstangen anthrazitfarbig, Kranzleiste mit Power LED Spots

Echtholz furnier Balkeneiche / Lack Weiß

Doppelbett mit Kopfteil Multicolor, Fußteil rund, Konsole mit 2 Schubkästen und Paneelaufsatz, Eckkombination mit Bauchbinde aus massivem Riffholz, und Kranz mit Power LED Spots



1-trg. Eckschrank (91 x 93 cm)



Ecke 90° (104 x 105 cm), 2-türig



Begehbare Ecke (124 x 122 cm)
mit 2 Innenspiegeln und Beleuchtung, 2-türig



Voll ausgebaute Ecke (124 x 122 cm)
mit optionalem Schubkastenset und Beleuchtung, 2-türig



Drehtürenschrack (DTS) mit Griffleisten anthrazitfarbig, Kranz mit Power LED Spots



Echtholz furnier Balkeneiche / Lack Weiß
Drehtürenschrack (DTS) 4-trg., Bettanlage mit Polsterkopfteil Rondo (Bezug Kunstleder Weiß) und schwebendem Fußteil rund, Konsole mit 2 Schubkästen und Paneelaufsatz, Schreibtisch mit Stützcontainer links und Schubkastenkommode

Kompakte und flexible Lösungen...



Schwebetürenschrack (STS), Bettanlage mit Kopfteil Multicolor und Fußteil mit nickelfarbigem Fuß, Konsole mit 2 Schubkästen und Paneelaufsatz, Schreibtisch mit Stützcontainer links und Schrankkommode

Schreibtische

Individuelle Möglichkeiten:

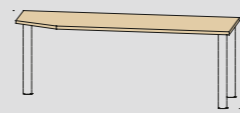

Arbeitsplatte

- 4 Breiten: 125 / 150 / 175 / 200 cm
- 3 Formen: gerade, abgeschrägt li. / re.
- 2 Tiefen: 60 cm oder 42,2 cm (individuell kürzbar!)

Stützcontainer



- Breite: 46,5 cm
- Höhe: 72,6 cm
- Höhe inkl. Platte: 75,2 cm
- 2 Tiefen: 60 cm oder 42,2 cm

Stützfuß

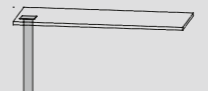

- Ø 6 cm,
- Höhe: 72,6 cm
- Höhenausgleich bis 2 cm



Schreibtisch mit Stützcontainer links und Stützfuß



Raumsituationen
optimal nutzen...
...durch individuell
konfigurierte
Innenausstattung!

Innenausstattung:

Schubkastensets / Hosenhalter / T-Einteilung / Kleiderstangen / weitere Einlegeböden, etc. – Organisieren Sie Ihren persönlichen Bedarf und geben die Einteilung Ihres Schrankes vor. Sie planen Ihren Schrank ohne Front? Kein Problem – den Minderpreis entnehmen Sie bitte der aktuellen Preis- und Typenliste.

Auch Ihre Gesundheit liegt uns am Herzen.

Deshalb bieten wir Ihren Kleiderschrank auch optional mit einem ergonomischen Innenausbau an. Strecken und Bücken gehört damit der Vergangenheit an – z. B. mit Schubkastenelementen und Hosenhaltern auf praktischer Höhe. Sie haben alles sofort griffbereit und schonen gleichzeitig Ihren Rücken.



optionale Innenbeleuchtung



Polsterkopfteil Rondo (Bezug Stoff Anthrazit)



Bogenkopfteil



Polsterkopfteil gesteppt (Bezug Kunstleder Weiß)



Kopfteil Multicolor mit seitlicher Spange, chrom-, nickel- oder anthrazitfarbig

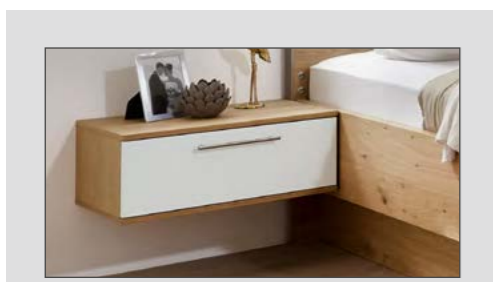

Hängekonsole (Wandmontage)



Konsole mit 2 Schubkästen und Wandsteckbord, H: 48,6 cm



Boxspring-Konsole mit 3 Schubkästen und Paneelaufsatz, H: 60,4 cm



Optionale Stützplatte, Wandmontage entfällt!

BETTSEITENHÖHE	Alle Betten sind erhältlich in der Luxushöhe: 48,6 cm						
BETTBREITEN	90	100	120	140	160	180	200
BETTLÄNGEN	Alle Bettbreiten sind erhältlich in: 190 – 200 – 210 – 220 cm						



schwebendes Fußteil gerade



schwebendes Fußteil rund



stehendes Fußteil gerade



Winkelfuß anthrazitfarbig, alternativ chrom- oder nickelfarbig



Betten mit stehendem Fußteil



Betten mit schwebendem Fußteil



Stehende Fußteile alternativ als Winkelfuß



nickelfarbig

chromfarbig

anthrazitfarbig

Planungsvielfalt!
4 Holz- oder
Polsterkopfteile
sowie 5 Fußteile

Polsterbezüge Kunstleder

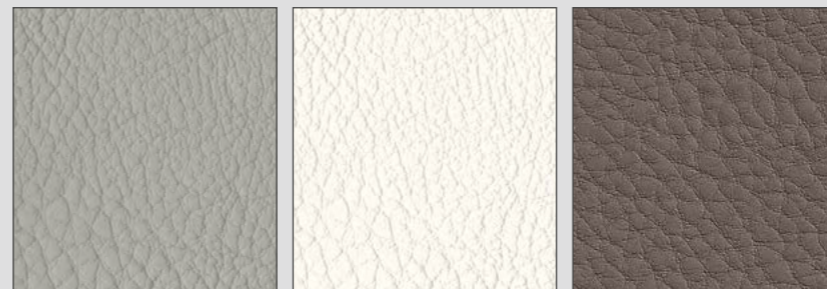

Steingrau

Weiß

Elephant

Polsterbezüge Stoff



Anthrazit

Kieselgrau

Kompetenz
und Produktvielfalt:
Multifunktionales
Kommodensystem...



zusammengesetzte Schrankkommode mit durchgehendem Abdeckblatt



26 Schubkastenkommode



Superkombikommode



Vertiko (Schrankkommode)



doppeltes Vertiko mit durchgehendem Abdeckblatt (Schrankkommode) 27

INFORMATIONEN / TYPENÜBERSICHT

UNSER QUALITÄTSSTANDARD



- ausgesuchte Echtholzurniere
- Spanplatten aus Deutschland, entsprechen aktueller Norm (E1-Halbe)
- Oberflächen entsprechen der europäischen Norm für Kinderspielzeug (EN71)
- umfangreiche Zubehörpalette
- extrem belastbare Kleiderstangen
- Schrank- und Kommodenkorpuse innen Lack Weiß
- Schubkästen auf Unterboden-Metallführungen mit Selbstzug und Softabstoppung
- geprüfte Funktion und Sicherheit
- langlebig durch den Einsatz hochwertiger Materialien
- 23 mm starke Einlegeböden, 4-fach arretiert und variabel einstellbar
- 4-fach verstellbare Liegefläche in allen Bettenlagen
- viele Sonderanfertigungen möglich
- 4 Topfbänder, jede Schranktür gedämpft
- geprüfte Qualität RAL GZ 430
- **A++** Angaben zu den Energieeffizienzklassen finden Sie auf unserer Homepage unter: Service



SONDERANFERTIGUNGEN NACH MAß

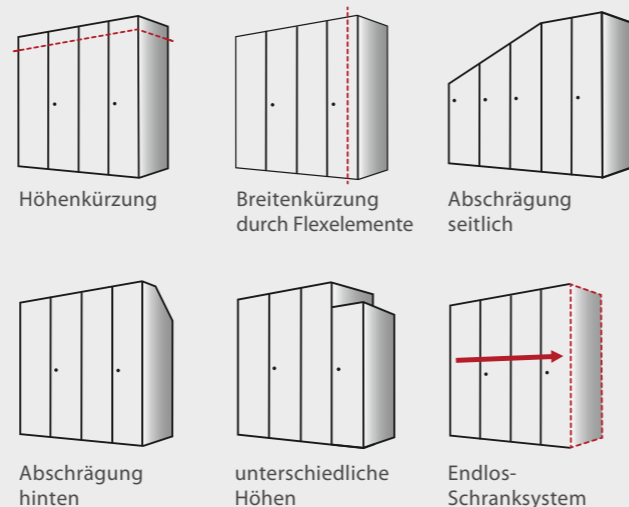

BREITEN-MAßE

1-trg.	45er ▶ 45	50er ▶ 50	
2-trg.	90er ▶ 90	100er ▶ 100	
3-trg.	135er ▶ 90 45	140er ▶ 90 50	
	145er ▶ 100 45	150er ▶ 100 50	
	180er ▶ 90 90		
	190er ▶ 100 90		
4-trg.	200er ▶ 100 100		
	225er ▶ 90 45 90		
	230er ▶ 90 50 90		
	235er ▶ 100 45 90		
	240er ▶ 100 50 90		
5-trg.	245er ▶ 100 45 100		
	250er ▶ 100 50 100		
	270er ▶ 90 90 90		
	280er ▶ 90 100 90		
	6-trg.	290er ▶ 100 90 100	
	300er ▶ 100 100 100		
	315er ▶ 90 90 45 90		
	320er ▶ 90 90 50 90		
7-trg.	330er ▶ 90 100 50 90		
	340er ▶ 100 100 50 90		
	350er ▶ 100 100 50 100		
8-trg.	360er ▶ 90 90 90 90		

HÖHEN-MAßE

- ▶ 207 cm
- ▶ 229 cm
- ▶ 242 cm

TIEFEN-MAßE

- ▶ 42 cm
- ▶ 60 cm

1 SCHWEBETÜRENSCHRÄNKE: 14 Designs, 3 Höhen, 2 Tiefen und 7 Breiten

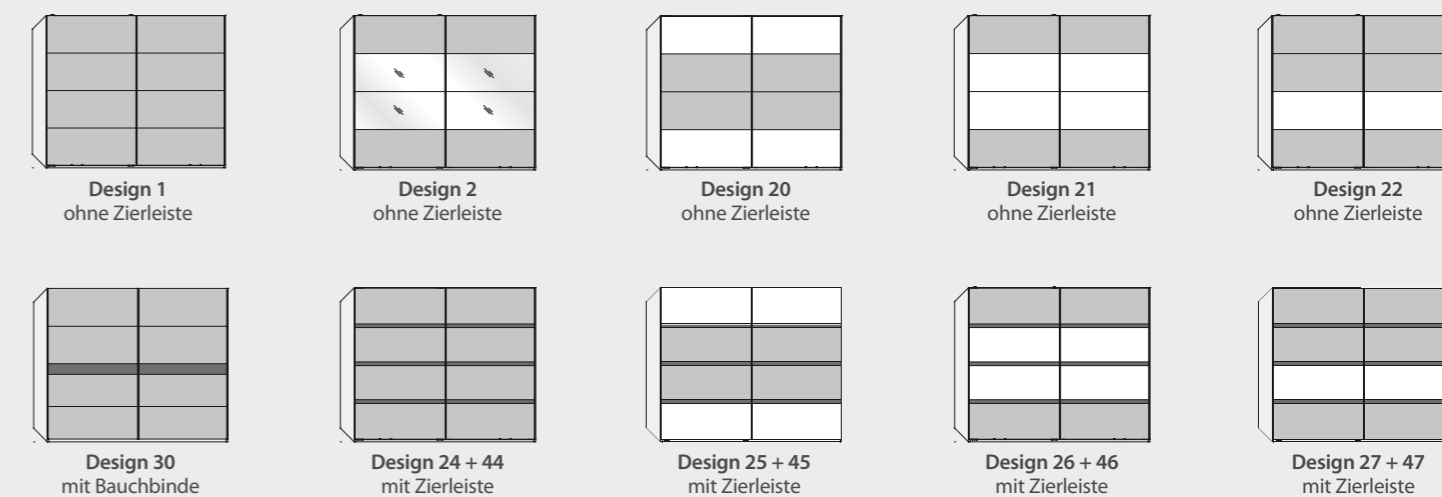

STELLFOLGEN FÜR SCHWEBETÜRENSCHRÄNKE

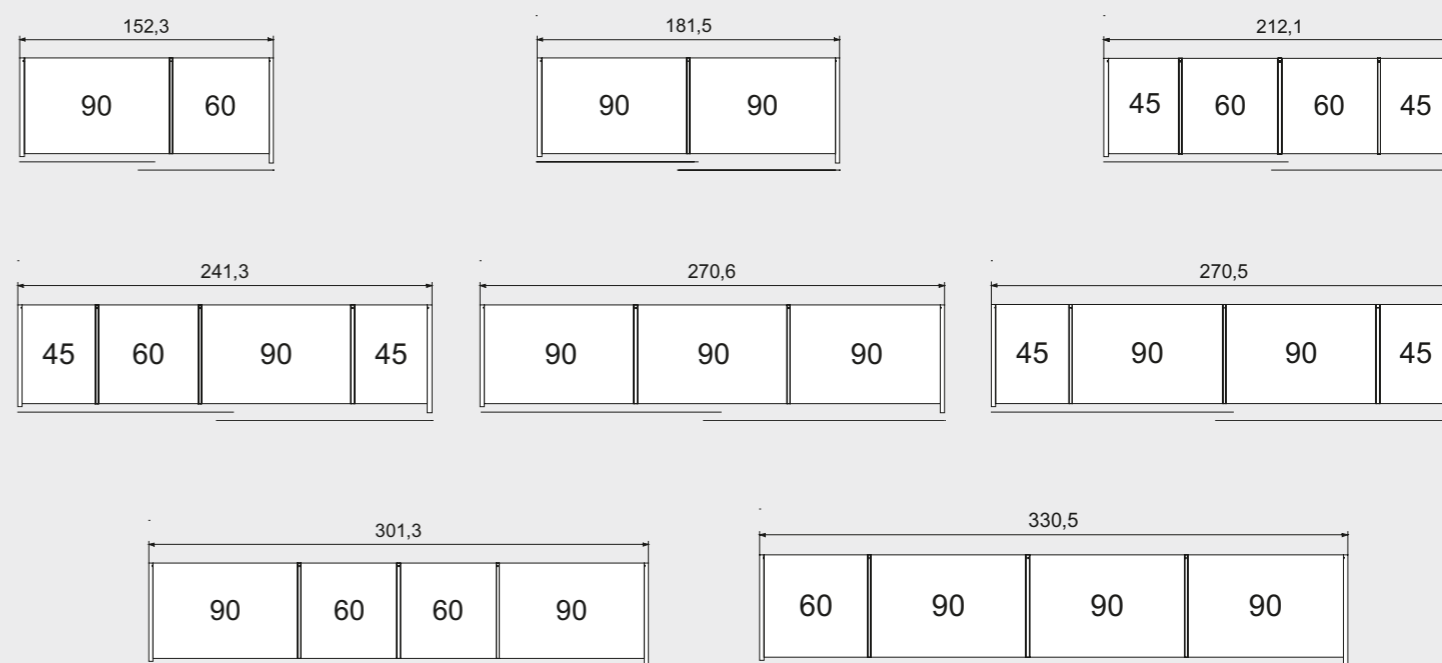

2 DREHTÜRENSCHRÄNKE: 3 Höhen, 2 Tiefen, unendliche Breiten, Frontgestaltungsmöglichkeiten, wie Spiegel oder Schubkästen, etc.

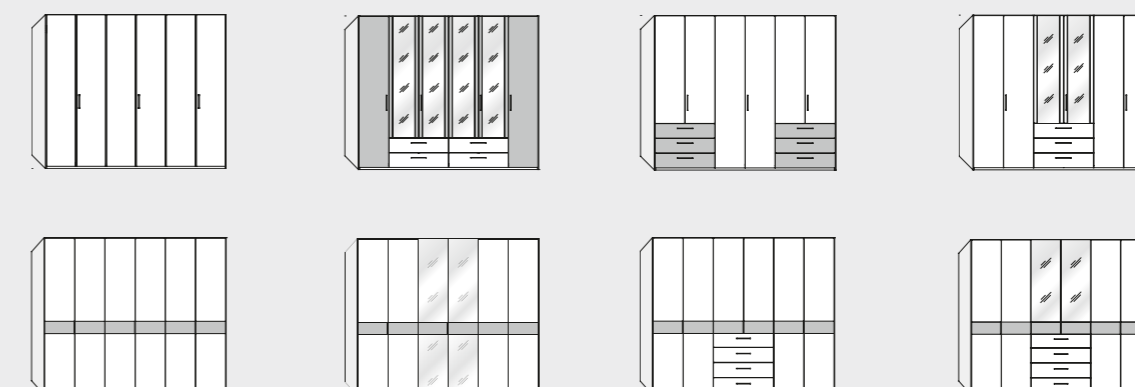

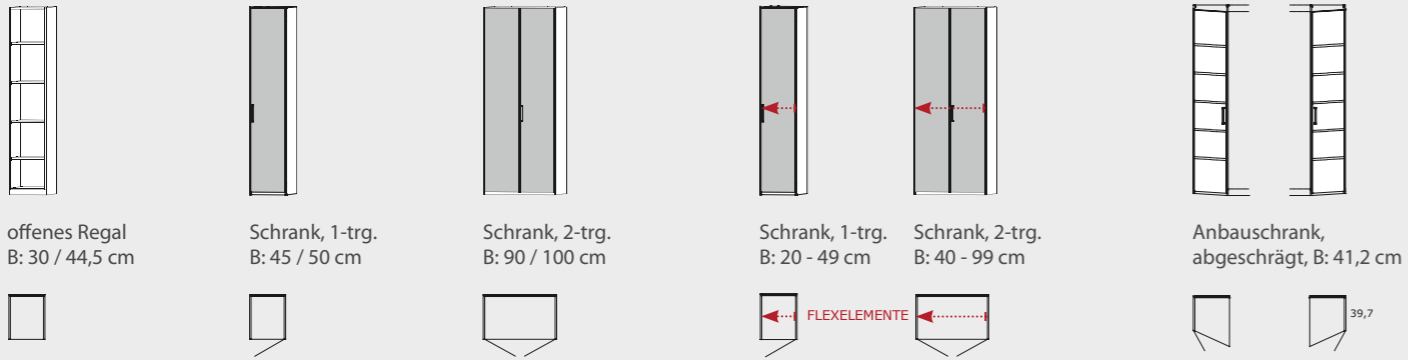

offenes Regal
B: 30 / 44,5 cm

Schrank, 1-trg.
B: 45 / 50 cm

Schrank, 2-trg.
B: 90 / 100 cm

Schrank, 1-trg.
B: 20 - 49 cm

Schrank, 2-trg.
B: 40 - 99 cm

Anbauschranks,
abgeschrägt, B: 41,2 cm

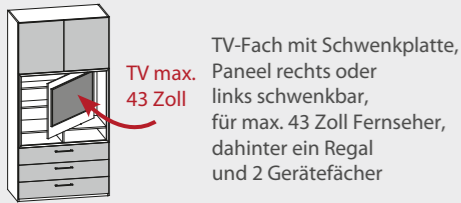
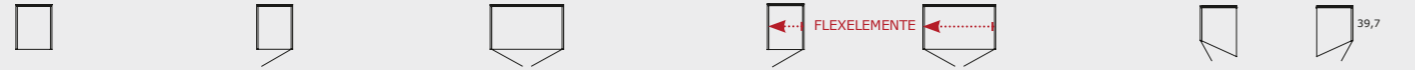

TV-Fach mit Schwenkplatte,
Panel rechts oder links
schwenkbar, für max. 43 Zoll
Fernseher, dahinter ein Regal
und 2 Gerätefächer

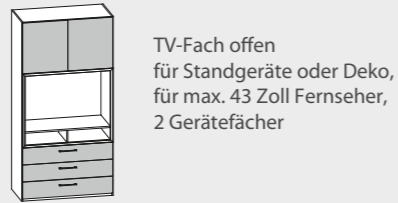

TV-Fach offen
für Standgeräte oder Deko,
für max. 43 Zoll Fernseher,
2 Gerätefächer

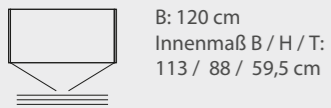

B: 120 cm
Innenmaß B / H / T:
113 / 88 / 59,5 cm

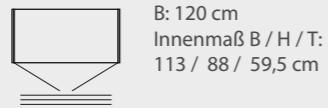

B: 120 cm
Innenmaß B / H / T:
113 / 88 / 59,5 cm

BELEUCHTVARIANTEN



Power LED Spots

LED Stabbeleuchtung

LED Aufsatzstrahler

3 ECKSCHRÄNKE

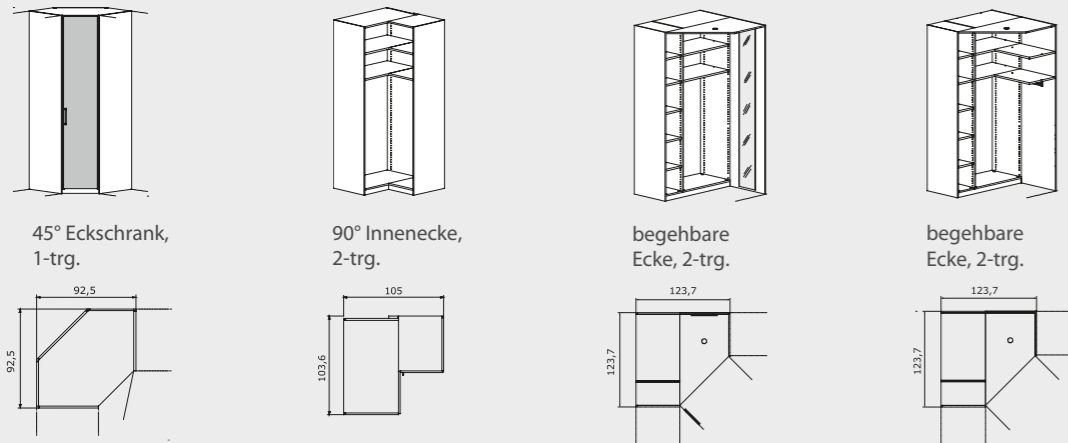

45° Eckschrank,
1-trg.

90° Innenecke,
2-trg.

begehbare
Ecke, 2-trg.

begehbare
Ecke, 2-trg.

4 APARTMENT / HOMEOFFICE:

Schreibtische: Arbeitsplatten – B: 125 / 150 / 175 / 200 cm, H: 2,6 cm, T: 60 cm oder 42,2 cm

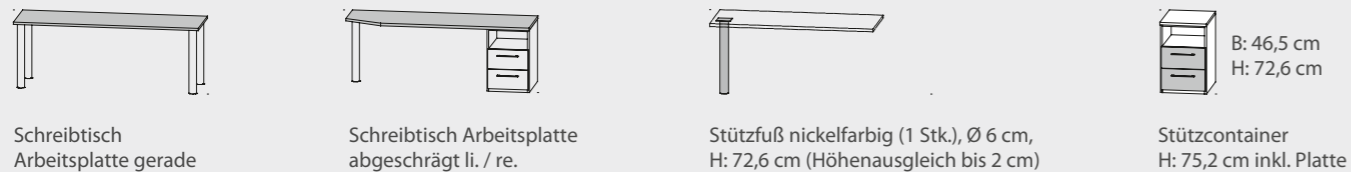

Schreibtisch
Arbeitsplatte gerade

Schreibtisch Arbeitsplatte
abgeschrägt li. / re.

Stützfuß nickelfarbig (1 Stk.), Ø 6 cm,
H: 72,6 cm (Höhenausgleich bis 2 cm)

Stützcontainer
H: 75,2 cm inkl. Platte

6 BETTEN / BETTENZUBEHÖR:

BETTEN

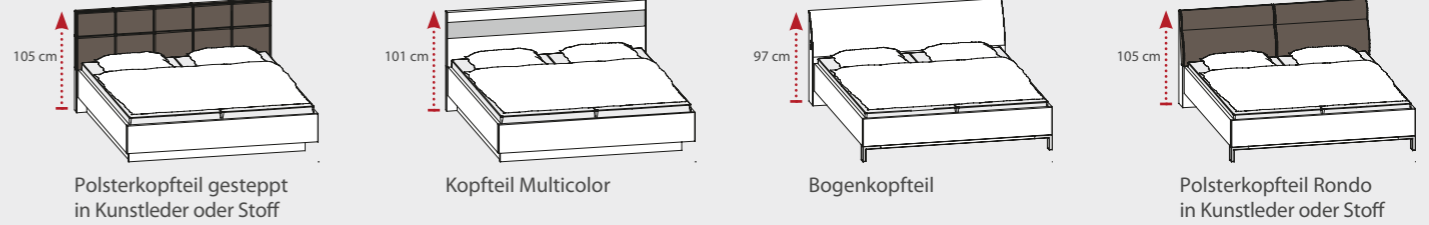

Polsterkopfteil gesteppt
in Kunstleder oder Stoff

Kopfteil Multicolor

Bogenkopfteil

Polsterkopfteil Rondo
in Kunstleder oder Stoff

FUßTEILVARIANTEN

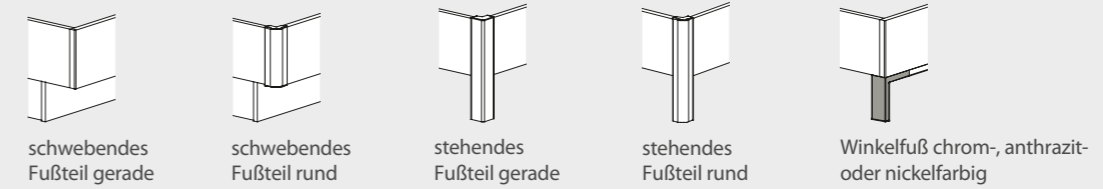

schwebendes
Fußteil gerade

schwebendes
Fußteil rund

stehendes
Fußteil gerade

stehendes
Fußteil rund

Winkelfuß chrom-, anthrazit-
oder nickelfarbig

BETTENZUBEHÖR

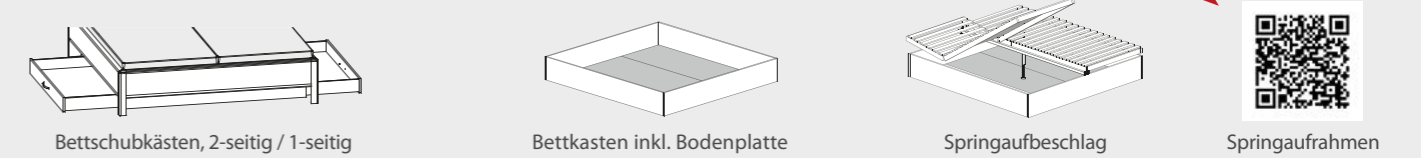

Bett Schubkästen, 2-seitig / 1-seitig

Bettkasten inkl. Bodenplatte

Springaufbeschlag

Springaufrahmen

FLEXLEUCHTVARIANTEN



chromfarbig

nickelfarbig

anthrazitfarbig

7 KOMMODEN & KONSOLEN:

Maße in cm (B: Breite / H: Höhe / T: Tiefe), Vollauszug inkl. Dämpfung und Selbstzug

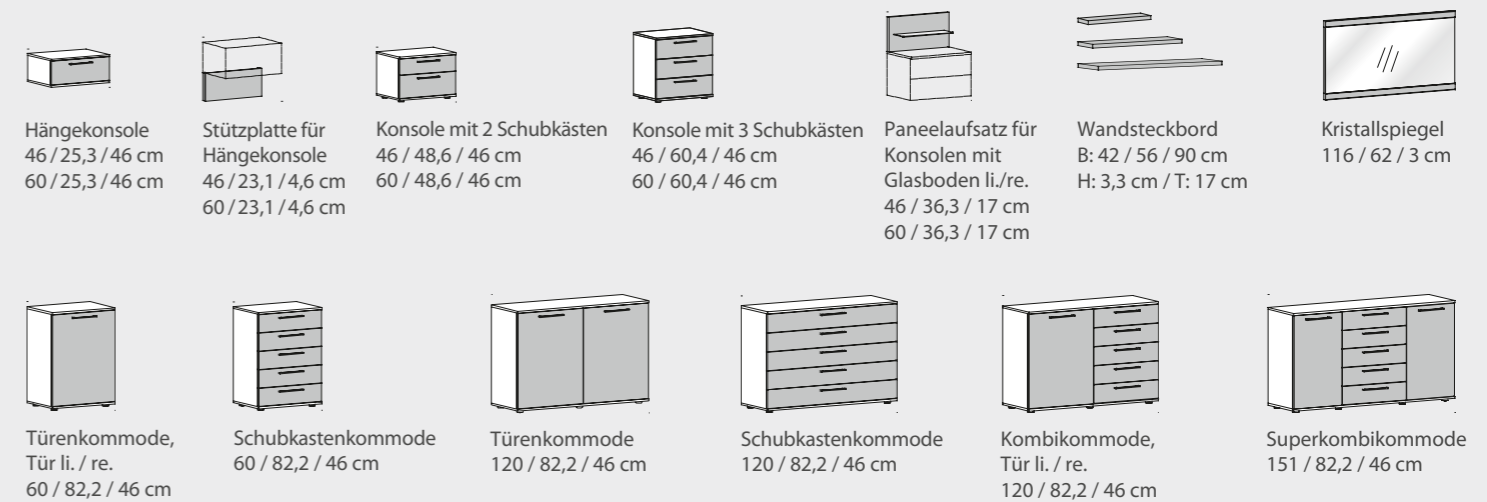

Hängekonsole
46 / 25,3 / 46 cm
60 / 25,3 / 46 cm

Stützplatte für
Hängekonsole
46 / 23,1 / 4,6 cm
60 / 23,1 / 4,6 cm

Konsole mit 2 Schubkästen
46 / 48,6 / 46 cm
60 / 48,6 / 46 cm

Konsole mit 3 Schubkästen
46 / 60,4 / 46 cm
60 / 60,4 / 46 cm

Paneelaufsatz für
Konsolen mit
Glasboden li./re.
46 / 36,3 / 17 cm
60 / 36,3 / 17 cm

Wandsteckbord
B: 42 / 56 / 90 cm
H: 3,3 cm / T: 17 cm

Kristallspiegel
116 / 62 / 3 cm

Türenkommode,
Tür li. / re.
60 / 82,2 / 46 cm

Schubkastenkommode
60 / 82,2 / 46 cm

Türenkommode
120 / 82,2 / 46 cm

Schubkastenkommode
120 / 82,2 / 46 cm

Kombikommode,
Tür li. / re.
120 / 82,2 / 46 cm

Superkombikommode
151 / 82,2 / 46 cm

SCHRANKKOMMODEN: H: Höhe 116 cm, T: Tiefe 60 cm oder 42,2 cm, mit schlichten Türen, inkl. durchgehendem Abdeckblatt bis 229 cm, Teilauszug

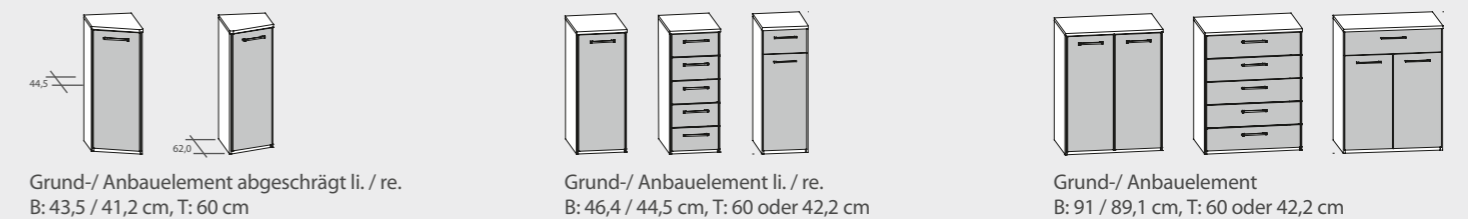

Grund-/ Anbauelement abgeschrägt li. / re.
B: 43,5 / 41,2 cm, T: 60 cm

Grund-/ Anbauelement li. / re.
B: 46,4 / 44,5 cm, T: 60 oder 42,2 cm

Grund-/ Anbauelement
B: 91 / 89,1 cm, T: 60 oder 42,2 cm



Unsere Modelle werden nach den DIN- und RAL Güterrichtlinien der Deutschen Gütegemeinschaft Möbel e. V. produziert und durch autorisierte / zertifizierte Prüfinstitute, z. B. die Landesgewerbeanstalt Bayern (LGA), in allen Funktions- und Materialbereichen geprüft. Sie entsprechen den strengen deutschen und den EU-Richtlinien.

Diese Prüfungen schließen die Schadstoffprüfungen des „blauen Umweltengels“ ein. Dieses Gütezeichen  garantiert ein schadstoffarmes und gesundheitlich unbedenkliches Produkt. Für Produktaussagen bezüglich Qualitätsmerkmalen und Programm-Informationen, Verarbeitungshinweisen, Garantieerklärungen und Besonderheiten gelten die Aussagen der jeweils gültigen Verkaufspreislisten aus unserem Katalog (Seite 2).

Wir möchten, dass Sie lange viel Freude an unseren Möbeln haben. Deshalb lesen Sie bitte unbedingt unsere ausführlichen Produktinformationen, Gebrauchs-, Reinigungs- und Pflegehinweise. Sie sind Bestandteil unserer allgemeinen Lieferbedingungen. Für Schäden, die durch Nichtbeachtung entstehen, übernehmen wir keine Gewährleistung.

Wir erfüllen die Güte- und Prüfbestimmungen nach RAL GZ 430.



Die Produkte in diesem Prospekt entsprechen dem Stand zum Zeitpunkt der Drucklegung. Der Hersteller behält sich spätere Änderungen auch ohne Ankündigung vor. Alle Farbwiedergaben können nur eine Orientierung vermitteln.

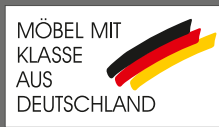

Weitere Informationen erhalten Sie unter: www.disselkamp.de/cd-studioline

Ihr Fachhändler berät Sie gern.